



# Party-Halle 4 x 8 m „Trinidad“

CC-1045

## Aufbauanleitung







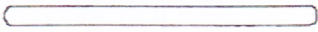
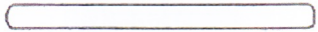

Notice de montage • Instrucciones de montaje

Opstillingsvejledning • Monteringsanvisning • Mukana Kokoonpano



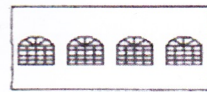

Návodu na postavení • Navodilom za sestavljanje • Uputarna za postavljanje

Montaj talimatnamesi

### PARTS SUPPLIED

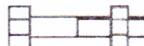
Anzahl stück	Teil/Part	Bezeichnung Description
12	(1) 	Dach-Questreben Rafters-tubes
10	(2) 	Dach-Questreben Rafters-tubes
6	(3) 	Standrohre Leg-tubes
4	(4) 	Standrohre Leg-tubes
4		Eckverbinder 3-way-joint
2		Eckverbinder 3-way-joint
6		4-Weg-Verbinder 4-way-joint
3		4-Weg-Verbinder 4-way-joint
10		Standrohr-Stützteller Base-Tube-plate
1		Dachbespannung Roof-fabric
2		Seitenwände 8m lang Sidewall-panel
2		Giebelwände End-panel

### FITTINGS SUPPLIED

24		Schraube Screw
10		Befestigungsschrauben Bolts & Nuts
46		Zeltheringe Pegs
76		Spanngummis Bungee
4		Spannseile Tent-fixing-ropes

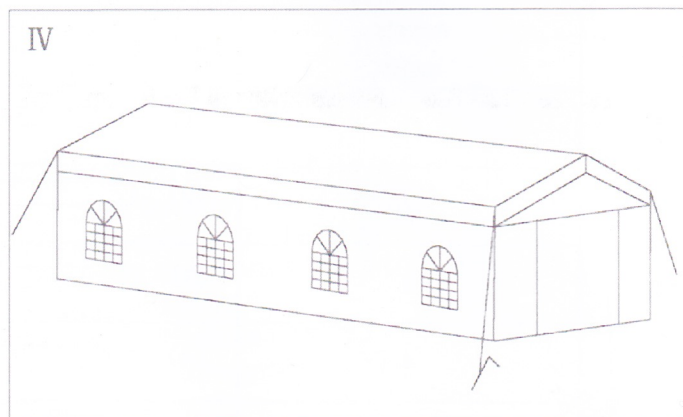
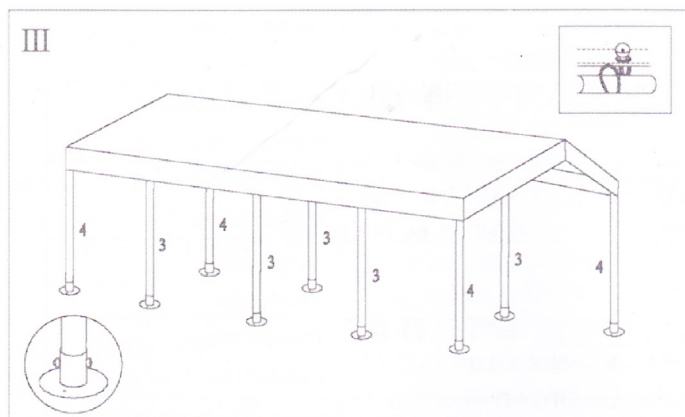
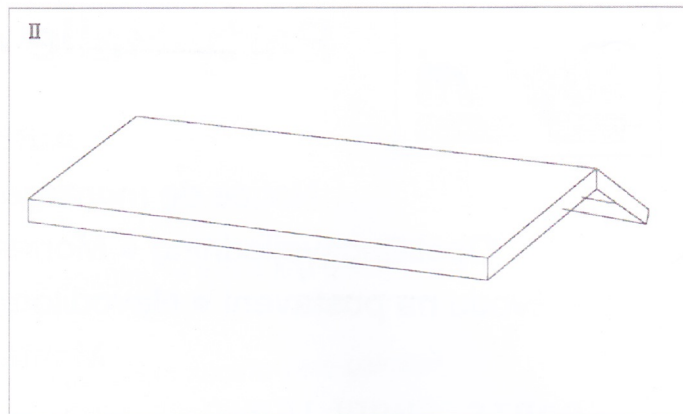
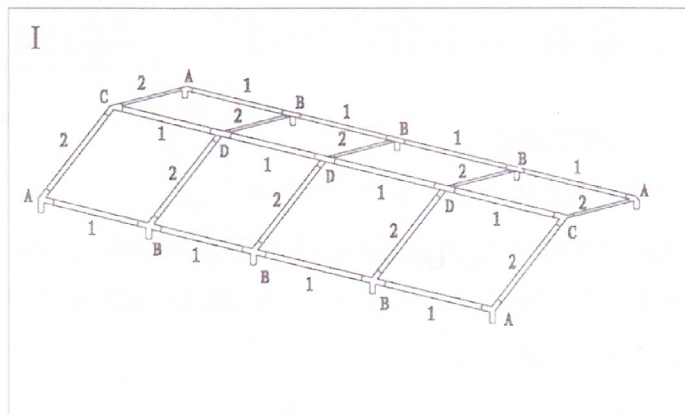

### Bitte beachten !

- Zum sicheren Aufbau des Zeltes sind 4 Personen erforderlich.
- Sorgen Sie für ausreichende Standfestigkeit auf ebenem und festem Untergrund (nicht auf zu weichem und sandigem Boden aufstellen).
- Schützen Sie Ihr Zelt im aufgebautem Zustand vor Wind, indem Sie die Zeltheringe durch die Standrohr-Stützteller in das Erdreich einschlagen. Sichern Sie das Zelt anschließend mit den 4 Spann-Seilen.
- Bei starkem Wind, Sturm und Gewitter muß das Zelt abgebaut werden!
- Verwenden Sie niemals offenes Feuer im Zelt oder in direkter Nähe des Zeltes!
- Ihr Partyzelt dient in erster Linie als Sonne-, Sicht und Regen-Schutz. Bei starkem Regen sollte allerdings die Bildung von Wassersäcken (Wasseransammlung auf dem Dach) durch regel-mäßiges Abschütten des Regenwassers verhindert werden. (Dach z.B. mit einem Besen leicht anheben, damit das angesammelte Wasser ablaufen kann).
- Reinigen Sie Ihr Zelt nur mit milden Seifenreinigern und lassen Sie es gut abtrocknen bevor Sie das Zelt einlagern. Auch evtl. Mehltau-, Schimmel- oder Stockflecken entfernen Sie nur mit haushaltüblichen, milden Seifen. Keine Säuren oder alkalische Lösungen und auch keine harten Bürsten oder Dampfstrahler verwenden um Beschädigungen des Gewebes zu vermeiden.
- Lagern Sie Ihr Zelt nur in trockenen und belüfteten Räumen.

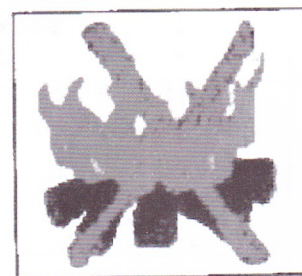
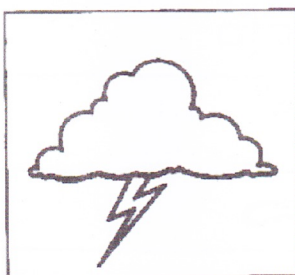

Achtung: Gefahr bei Sturm und Gewitter !

Kein Feuer im oder in direkter Nähe des Zeltes!

**Vigtigt!****DNK**

1. Til sikker opstilling og nedtagning af teltet / pavillonen kræves 4 personer.
2. Sørg for, at teltet / pavillonen står sikkert på et jævnt og solidt underlag, (bør ikke opstilles på for blød og sandet jord).
3. Sørg for, at det opstillede telt / pavillonen er beskyttet mod vind, idet teltekroene slås ned i jorden gennem fodpladerne eller at teltet / pavillonen forankres solidt med skruer og dybler på et betonunderlag.
4. Ved kraftig vind, storm eller uvejr skal teltets / pavillonens tag nedtages!  
Storm kan medføre skader på ting og personer.
5. Teltet / pavillonen er først og fremmest beregnet til at beskytte mod sol, regn og indkig. Ved kraftig regn bør det dog forhindres, at der dannes vandlommer (vandansamlinger på taget), idet det ansamlede regnvand fjernes med jævne mellemrum (f.eks. kan taget løftes lidt ved hjælp af en kost, således at det ansamlede vand kan løbe af).
6. Rengør kun tag og sider på teltet / pavillonen med milde sæberengøringsmidler og sørg for, at stofmaterialet er helt tørt, før det pakkes bort. Også meldugpletter, skimmelvækst eller jordslåethed må kun fjernes med gængse, milde sæbeprøder. Der må ikke anvendes syrer eller alkaliske opløsningsmidler, hårde børster eller dampafrensning, da dette kan beskadige stofmaterialet.
7. Tag og sider bør kun opbevares i tørre og ventilerede lokaler.
8. Der må ikke anvendes åben ild i eller i umiddelbar nærhed af teltet / pavillonen!
9. Sørg for at nedtage teltet, hvis der er udsigt til stormvejr eller uvejr!  
(Fjern tag og sider i god tid).

**Var vänlig observera !****SWE**

1. För säker uppställning och nedtagning av tältet / paviljongen behövs 4 personer
2. Sörj för tillräcklig stabilitet på jämnt och fast underlag, (ställ ej upp på mjuk och sandig mark).
3. Skydda tältet / paviljongen i uppbyggt tillstånd mot vind, genom att slå ner tältkrokarna genom tallriksfötterna i jorden eller förankra ordentligt på betongplatta med skruvar och pluggar.
4. Vid stark vind, storm och åskväder måste tältets / paviljongens överdrag tas bort !  
Stormskador kan skada föremål och personer.
5. Tältet / paviljongen tjänar i första hand som sol-, syn-, och regnskydd. Vid starkt regn bör emellertid bildandet av vattensäcken (ansamling av vatten på taket) förhindras genom regelbundet avlägsnande av det regnvatten som samlats.  
(Lyft taket t.ex. med en kvast något, så att det vatten som samlats kan rinna bort).
6. Rengör tältets / paviljongens tak och sidoelement med en mild tvållösning och låt delarna torka ordentligt innan inlagring sker. Även mjöldagg- eller mögelfläckar avlägsnas endast med normalt mit hushållstväl. Använd inga syror eller alkaliska lösningsmedel, hårda borstar eller högtryckssprutor, för att undvika skador på duken.
7. Lagra tak och sidoelement endast i torra ventilerade rum.
8. Använd ej öppen eld i, eller i närheten av, tältet / paviljongen !
9. Låt aldrig tältet stå kvar när storm eller åskväder nalkas !  
(Ta bort taket och sidoelementen i tid).